

DIAGRAMMES DE CAPACITÉ

E20R

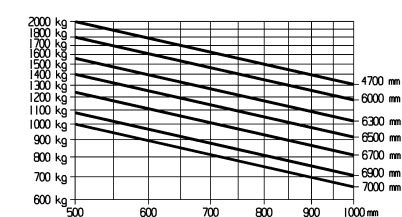

E20/600RH

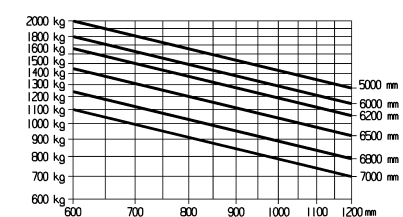

E25R/E25RL

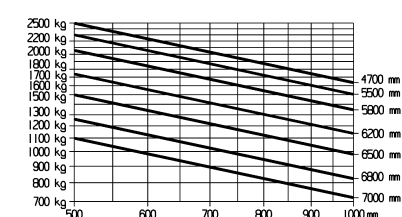

E25/600RH, E25/600RHL

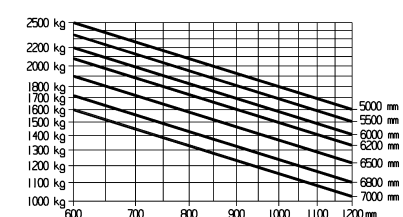

E30R/E30RL

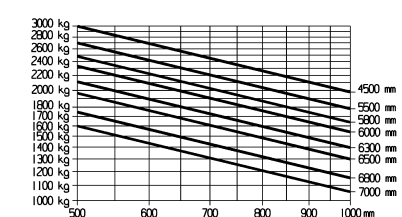

E30/600RH, E30/600RHL

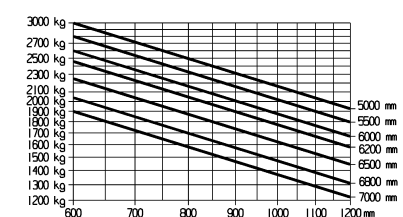

E35RL/E35RHL

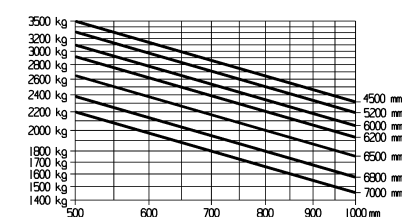

EQUIPEMENTS

STANDARD

Performance

Protège conducteur standard ou confort (+80 mm)
Deux moteurs de traction AC - 2 x 9 kW sans entretien & étanche
Un moteur de levée AC - 22 kW sans entretien & étanche
Direction hydrostatique
Système mono-pédale avec inverseur

Leviers électriques proportionnels DUO® - une précision du bout des doigts

Système d'ECOModes - une meilleure gestion de l'énergie en fonction de l'application (ECO, Efficacité & Performance)

Nouveau display Fenwick - informations claires et précises liées à la charge (temps en restant en minutes), indication sur l'inclinaison du mât, position des roues, consommation du chariot, périodicité d'entretien, etc...

Essieu bi tourelles Fenwick - excellente stabilité et une performance en largeur d'allée similaire à un chariot trois roues

Performance - mât

Mât standard Fenwick

Tablier porte fourches

- 1080 mm pour E20- E20/600H - E25 - E25L
- 1150 mm pour E25/600H - E25/600HL - E30 - E30L - E30/600H - E30/600HL - E35L - E35HL

Longueur de fourches : 1 000 mm

OPTIONS

Confort

Vitre de toit blindée avec essuie-glace de toit

Vitre avant blindée avec essuie-glace

Vitre arrière avec essuie-glace

Pare soleil sur vitre de toit

Siège super confort pneumatique, chauffant avec appui tête

Siège rotatif 10°

Leviers séparés électriques pour commandes hydrauliques

Porte document A4 LED

Prise 12V cabine

Performance

Une large gamme de pneumatiques destinée à de nombreuses applications (super élastique, non marquant, etc...)

Gestion de flotte opérationnelle

Solution Connect Fenwick : pour améliorer la sécurité et la performance de votre flotte avec un outil complet (gestion des accès, détections des chocs, calculs des horamètres, analyse d'utilisation, etc...)

Confort

Poste de conduite ergonomique Fenwick avec un accoudoir suspendu et réglable en un coup d'œil

De nombreux rangements au sein du poste de conduite

Pneus PPS - Super élastiques

Changement vertical de la batterie

Sécurité

Frein de parc automatique électrique

Réduction de la vitesse en virage en fonction de l'angle de braquage - entièrement paramétrable via l'ordinateur du technicien

Amortissement en fin de course de l'inclinaison du mât et descente des fourches

Avertisseur sonore

Performance - mât & équipement

Large gamme de fourches

Translateur intégré (1 fonction hydraulique supplémentaire)

Positionneur de fourches intégré (2 fonctions hydrauliques supplémentaires)

Sécurité

VertiLight, montants LED, feux de travail et feux de route LED pour mieux voir & être vu en toutes circonstances

Feu à éclats, Gyrophare, BlueSpot® & TruckSpot®

Avertisseur sonore sur marche arrière (variable ou fixe)

Rétroviseurs extérieurs ou intérieur (panoramique)

Fenwick Load Control / Active : le copilote embarqué pour sécuriser les manœuvres du quotidien

Gestion de l'énergie

Chargeur embarqué avec brassage électrolyte en option

Prise arrière ventilée pour mise en charge en quelques secondes

Batteries & chargeurs lithium ion Fenwick (E20-E25-E30)

- La solution idéale pour les applications intensives
- Batteries : 80V/24,1 kWh & 80 V/60,3 kWh
- Chargeurs : 80V 110A/9 kW, 80V 210A/18 kW & 80V 375A/30 kW

Autres options sur demande



CONTREPOIDS ÉLECTRIQUES

CAPACITÉ 2 000 - 3 500 KG E20R, E25R, E30R, E35R

Les chariots frontaux électriques 4 roues de 2 à 3,5 tonnes sont conçus pour augmenter la productivité au sein de nombreuses applications industrielles en intérieur & extérieur. Ils se composent d'éléments novateurs en matière d'ergonomie, de bien être et de sécurité pour les utilisateurs. La polyvalence et la gestion de l'énergie en font une référence sur le segment de la manutention.

Sécurité

Cette nouvelle conception Roadster offre une visibilité panoramique pour l'opérateur sur la charge et son environnement. La suppression des montants avant & l'intégration d'une vitre de toit blindée de l'avant jusqu'à l'arrière du chariot, permettent d'accroître la visibilité de 28 % sur l'avant et 50 % au niveau du toit. Les chariots Fenwick Roadster conservent le protège conducteur en ARCHE qui caractérise si bien les chariots frontaux Fenwick et permettent de protéger l'opérateur de son environnement.

Performances

Deux moteurs asynchrones étanches - sans entretien, pilotés indépendamment l'un de l'autre par le contrôleur électronique, offrent une excellente traction et un haut niveau de productivité. L'essieu directeur bi-tourelles permet d'obtenir une excellente stabilité et des performances en largeurs d'allée proche d'un chariot 3 roues.

Confort

Le poste de conduite Fenwick est un concentré de bien être & d'ergonomie avec sa nouvelle gamme de sièges pneumatiques, son nouvel accoudoir réglable en un clin d'œil et un espace de travail élargi. Les 8 silentbloks de la conception ARCHE isolent l'opérateur des vibrations venant du sol et de la charge. Pour une mise en charge simplifiée de la batterie, une prise arrière ventilée permet de mettre en charge le chariot en quelques secondes.

Fiabilité

La technologie des moteurs de traction : étanche et sans entretien alliés au système de freinage multidisques à bain d'huile offrent une fiabilité à toute épreuve. La redondance du réseau CanBus du chariot s'assure du bon fonctionnement des composants de ce dernier.

Productivité

Le système de gestion de l'énergie Fenwick garantit une consommation intelligente, optimale et économique ainsi qu'une réduction des coûts. Les recharges sont facilitées grâce aux chargeurs embarqués en option ou à l'une des quatre méthodes de changement de batterie simples et rapides. La visibilité imbattable du Roadster sur la charge et l'environnement augmente encore la productivité.

CARACTÉRISTIQUES

Essieu de traction « tout en un »

- Deux moteurs de traction technologie asynchrone - sans entretien & étanche
- Freins multi-disques à bain d'huile
- Composants électriques logés à l'intérieur d'une seule unité étanche
- Frein de parc automatique au relâché de la pédale
- Aucune perte d'énergie : rendement énergétique optimal



Commande de traction mono-pédale

- Avance proportionnelle à l'enfoncement de la pédale
- Freinage automatique et souple au relâché de la pédale
- Inversion progressive du sens de marche

Leviers proportionnels DUO®

- Contrôle sûr & précis des mouvements au millimètre près
- Gestion du bout des doigts et sans effort de toutes les fonctions du mât
- Leviers intégrés à l'accoudoir

Technologie lithium ion

- Le couple chariot + batterie certifié CE pour plus de sécurité et de performance
- Technologie sans émissions d'hydrogène et sans remise en eau
- Recharges partielles autorisées et recommandées pour éviter les changements de batterie
- Durée de vie : 2500 à 4000 heures
- Disponible pour les chariots E20R, E25R, E30R



Poste de conduite Fenwick

- Poste de conduite ergonomique pour un travail efficace et sans effort
- Plancher largement dimensionné pour les jambes de l'opérateur
- Accoudoir large, ergonomique & réglable en un clin d'œil
- Siège à grande course d'amortissement
- Poste isolé du sol, du mât et de la charge par les 8 silentbloks - absorbeurs de chocs



Conception Fenwick Roadster

- Une conception unique & exclusive Fenwick : la meilleure visibilité du marché des chariots frontaux
- Une amélioration de la visibilité vers l'avant de 28 % et 50 % au niveau du toit
- En option : vitres avant et de toit blindées



Gestion de l'énergie

- Faible consommation d'énergie
- Système d'ECO Modes permettant de mieux gérer l'énergie en fonction de l'application
- Indication du temps restant de la batterie en heures & minutes
- Prise arrière batterie pour une mise en charge en quelques secondes
- Différentes solutions de changement de batteries
- Chargeur HF intégré en option

Linde Material Handling

FENWICK

Fenwick-Linde
1, rue du Maréchal de Lattre de Tassigny | F-78854 Elancourt Cedex
Tél : 01 30 68 44 12 | Fax : 01 30 68 44 00
www.fenwick-linde.com

FICHE TECHNIQUE

selon VDI 2198

Désignation	FENWICK-LINDE													
	E20R	E20/600RH	E25R	E25/600RH	E25RL	E25/600RHL	E30R	E30/600RHL	E30RL	E30/600RHL	E30RL	E30/600RHL	E35R	E35RHL
1.1	Fabricant													
1.2	Type du modèle													
1.2a	Série													
1.3	Mode de propulsion													
1.4	Conduite													
1.5	Capacité nominale													
1.6	Distance au centre de gravité de la charge													
1.8	Distance entre le milieu de la roue avant et la charge													
1.9	Empattement													
2.1	Poids en ordre de fonctionnement													
2.2	Charge par essieu avec charge AV/AR													
2.3	Charge par essieu à vide AV/AR													
3.1	Pneus: bandages, pneus pleins, pneus gonflables													
3.2	Dimensions de la roue avant													
3.3	Dimensions de la roue arrière													
3.5	Nombre de roues avant/arrière (x = motrice)													
3.6	Voie, avant													
3.7	Voie, arrière													
4.1	Inclinaison du mât, avant / arrière													
4.2	Hauteur du mât baissé													
4.3	Levée libre													
4.4	Levée													
4.5	Hauteur du mât déployé													
4.7	Hauteur du toit de protection													
4.8	Hauteur du siège													
4.12	Hauteur de l'attache													
4.19	Longueur totale													
4.20	Longueur jusqu'à la face avant des fourches													
4.21	largeur totale													
4.22	Dimensions des fourches													
4.23	Tablier porte fourches selon DIN 15173, classe A ou B													
4.24	Largeur du tablier porte-fourches													
4.31	Garde au sol, en charge, mât baissé													
4.32	Garde au sol, centre du chariot													
4.33	Largeur d'allée avec palette 1000x1200 en travers													
4.34	Largeur d'allée avec palette 800x1200 en long													
4.35	Rayon de giration													
4.36	Plus petite distance de rotation													
5.1	Vitesse de déplacement, avec/sans charge													
5.2	Vitesse de levée, avec/sans charge													
5.3	Vitesse de descente, avec/sans charge													
5.5	Force de traction nominale, 60 min													
5.6	Force de traction maximum, 5 min													
5.7	Rampe, avec/sans charge, 30 minutes													
5.8	Rampe maximum, en charge/à vide, 5 minutes													
5.9	Accélération en translation, avec/sans charge													
5.10	Frein de service													
6.1	Moteur de traction, 60 minutes													
6.2	Moteur de levée													
6.3	Type de batterie selon la norme DIN 43 531/35/36 A, B, C, non													
6.4	Voltage et capacité de la batterie (décharge en 5 h)													
6.4a	Capacité batterie lithium ion													
6.5	Poids de la batterie (± 5%)													
6.6	Consommation d'énergie selon le cycle VDI normalisé													
8.1	Contrôle de vitesse													
8.2	Pression hydraulique pour équipements													
8.3	Débit hydraulique pour équipements													
8.4	Niveau sonore à l'oreille du cariste													

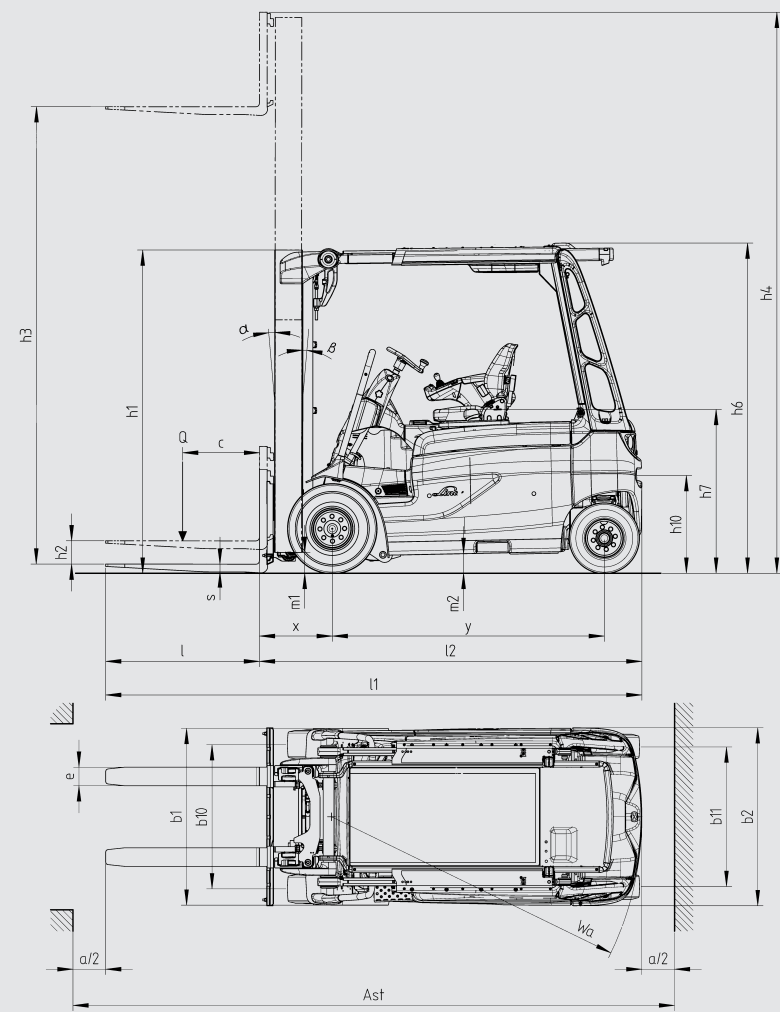

Distance de sécurité a = 200 mm

Mâts standard	E20R/E20R* E25R/E25R* E25RL/E25RL*	E20R/E20R* E20-600RH E25R/E25R* E25RL/E25RL*	E20R, E20R*, E20-600RH, E20-600R* E25R, E25R*, E25RL, E25RL*						E30R/E30R* E30RL/E30RL*	E25-600RH E25-600RHL E30-600RH E30-600RHL	E25-600RH* / E25-600RHL* E30-600RH* / E30-600RHL*				
Levée	h3	3130	3230	3430	3730	4030	4530	5030	3095	3195	3495	3695	3995	4495	4995
Hauteur de mât baissé	h1#	2225	2275	2375	2525	2675	2925	3175	2224	2274	2424	2524	2674	2924	3174
Hauteur de mât déployé	h4	3795	3895	4095	4395	4695	5195	5695	3853	3953	4253	4453	4753	5253	5753
Levée libre	h2	150	150	150	150	150	150	150	150	150	150	150	150	150	150

Mâts duplex	E20R/E20R* E25R/E25R* E25RL/E25RL*	E20R* E20-600RH E25R* E25RL*	E20R* E20-600RH E25R* E25RL*	E25R/E25RL E30R/E30RL E35R	E25-600RH E25-600RHL E30R E30RL E30-600RH E30-600RHL E35RL / E35RHL*	E25-600RH* E25-600RHL* E25R-E30R* E30-600RH* E30-600RHL* E35RL* / E35RHL*				
Levée	h3	3200	3300	3500	3800	4100	2965	3265	3765	4065
Hauteur de mât baissé	h1	2176	2226	2326	2476	2626	2075	2225	2475	2625
Hauteur de mât déployé	h4	3870	3927	4170	4470	4770	3745	4045	4545	4845
Levée libre	h2	1505	1555	1655	1805	1955	1295	1445	1695	1845

Mâts triplex	E20R E25R E25RL	E20R* E25R* E25RL*	E20R* E20-600RH E25R* E25RL*	E20R* E20-600RH* E25R* E25RL*	E20R* E20-600RH			E25/E25RL E30R/E30RL E35RL	E25R* / E25RL* E30R* / E30RL* E35RL*	E25-600RH E25-600RHL E30-600RH E30-600RHL	E25-600RH* / E25-600RHL* E30-600RH* / E30-600RHL* E35RL* / E35RHL*				
Levée	h3	4460	4760	4910	5210	5560	6010	6660	4380	4680	4830	4980	5330	5930	6430
Hauteur de mât baissé	h1	2075	2175	2225	2325	2475	2625	2875	2074	2174	2224	2274	2424	2624	2824
Hauteur de mât déployé	h4	5130	5430	5580	5880	6230	6680	7330	5150	5450	5600	5750	6100	6700	7200
Levée libre	h2	1405	1505	1555	1655	1805	1955	2205	1295	1395	1445	1495	1645	1845	2045

(*) = version confort +80 mm
Données en mm
Données pour autres équipements & mâts sur demande